

**DOPLŇKOVÁ
STAVBA
S
NÁHRADNÍM
ZDROJEM
ENERGIE
S
VÝKONEM
55 KVA**

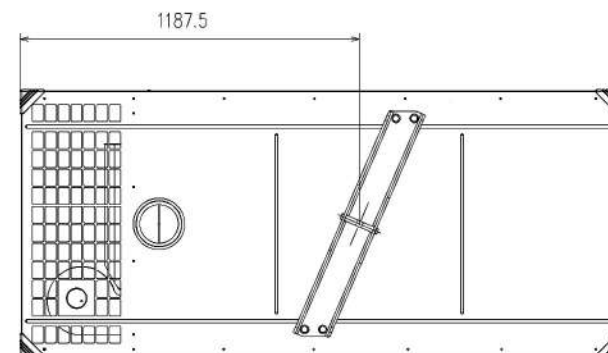

DOPLŇKOVÁ STAVBA S NÁHRADNÍM ZDROJEM ENERGIE S VÝKONEM 165 KVA

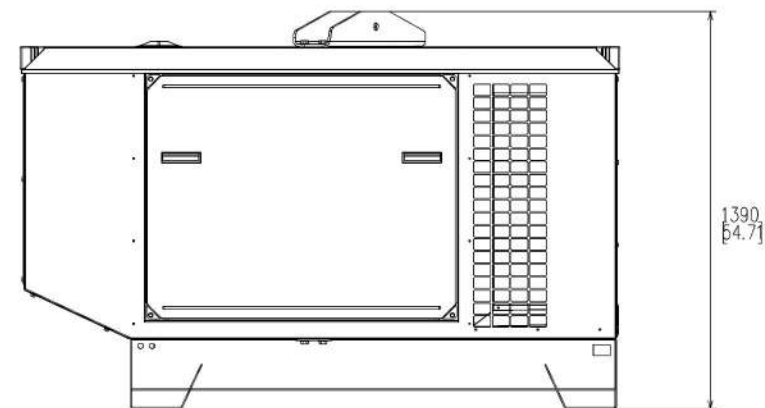

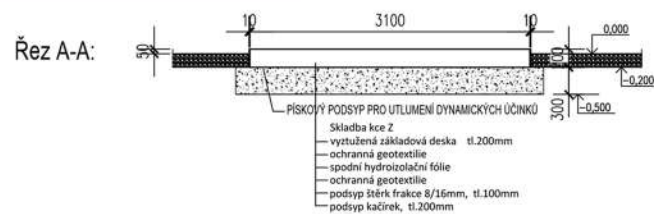
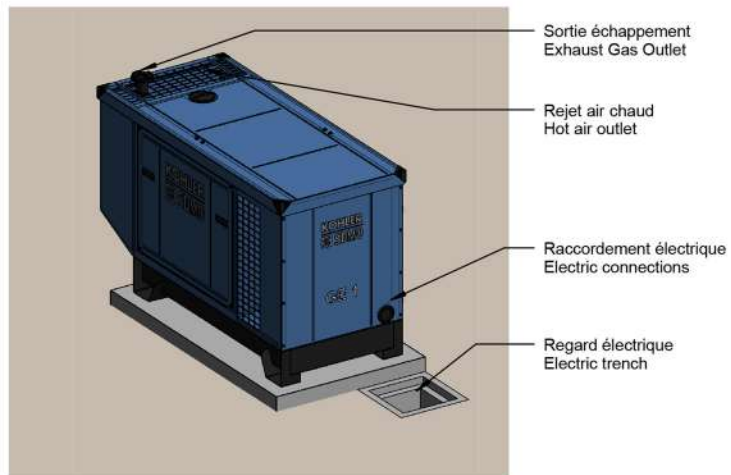
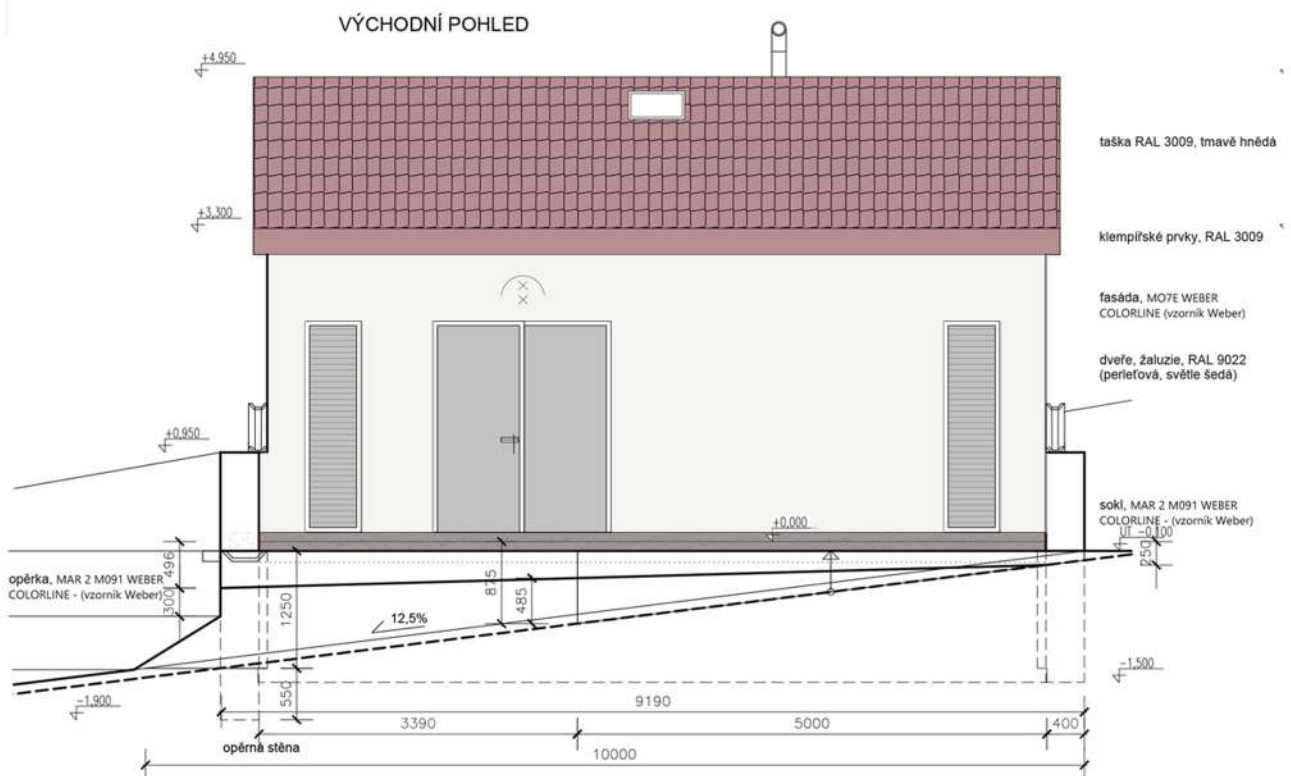
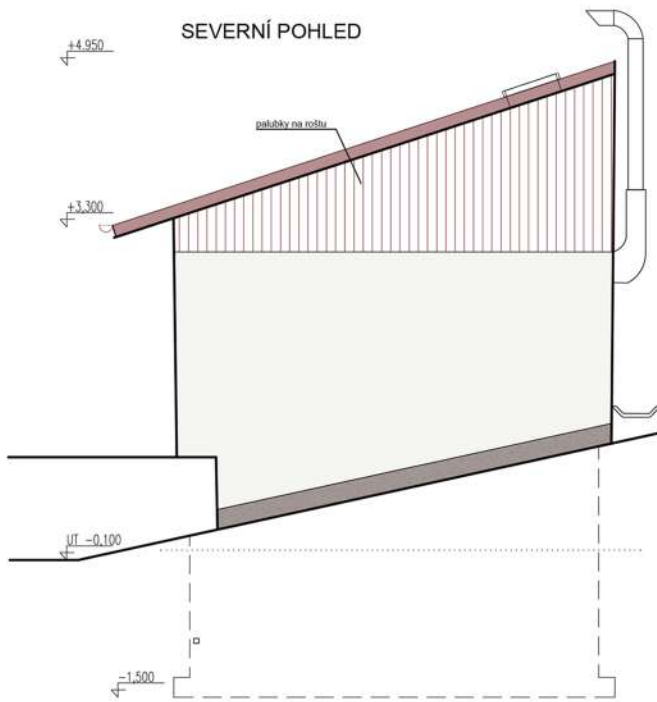
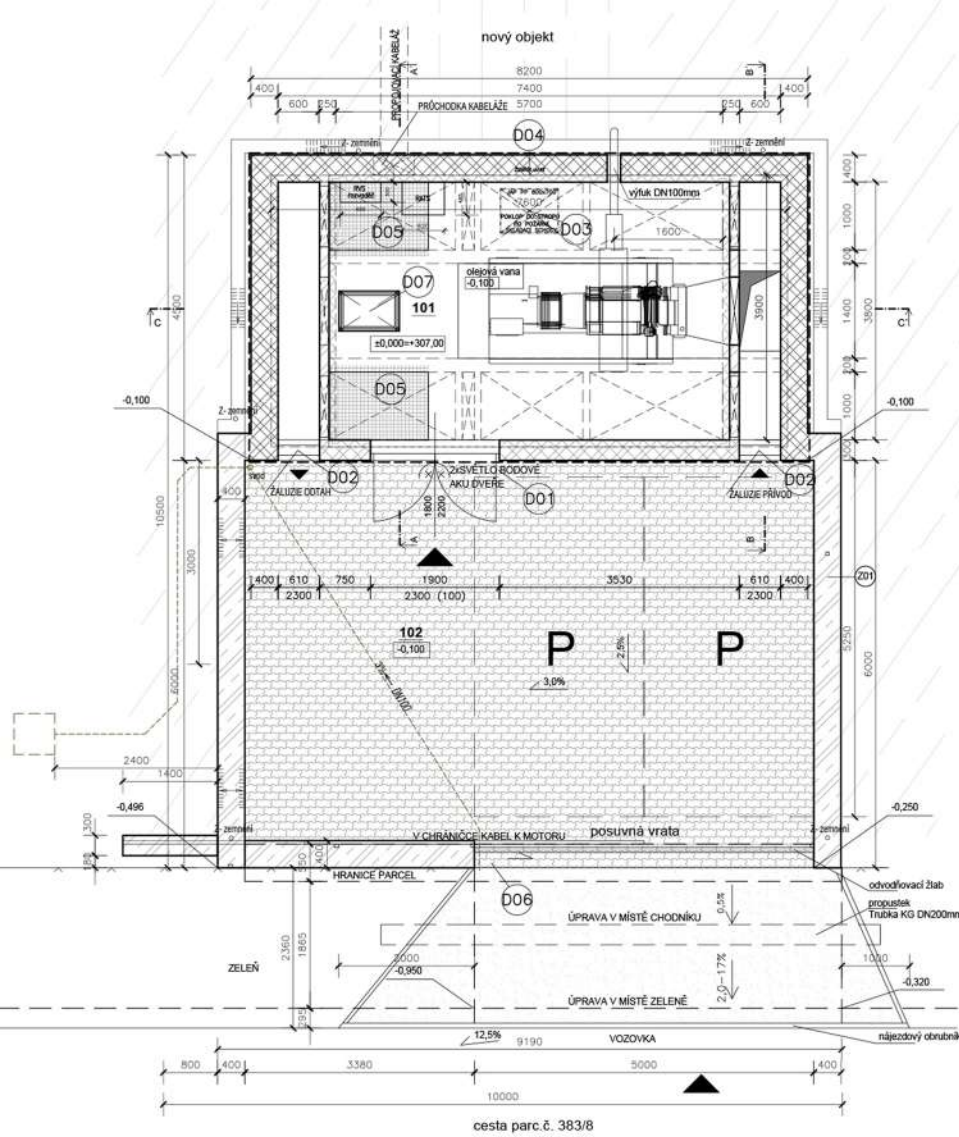

TABULKA MÍSTNOSTI		
OZN	ÚČEL MÍSTNOSTI	PLOCHA [m ²]
101	STROJOVNA	22,7
	VZDUCHOVÉ KOMORY	4,7
102	ZPEVNĚNÁ PLOCHA	50,28

LEGENDA VNĚJŠÍCH PRVKŮ:

- ZÁMKOVÁ DLAŽBA
- OPLOČENÍ
- ZTRACENÉ BEDNĚNÍ OPĚRNÝCH STĚN tl. 300 - 400 mm
- VNĚ MARMOLIT, SHORA NAD TERÉMEM OSAZENÝ BETON DLAŽDICE
- POTRUBÍ DEŠŤOVÉ KANALIZACE

TECHNICKÉ PARAMETRY VNITŘNÍ TECHNOLOGIE

NOVÝ DIESEL AGREGÁT

skutečný výkon 132 kW
zdaněný výkon 165 kVA
otáčky 1500/min

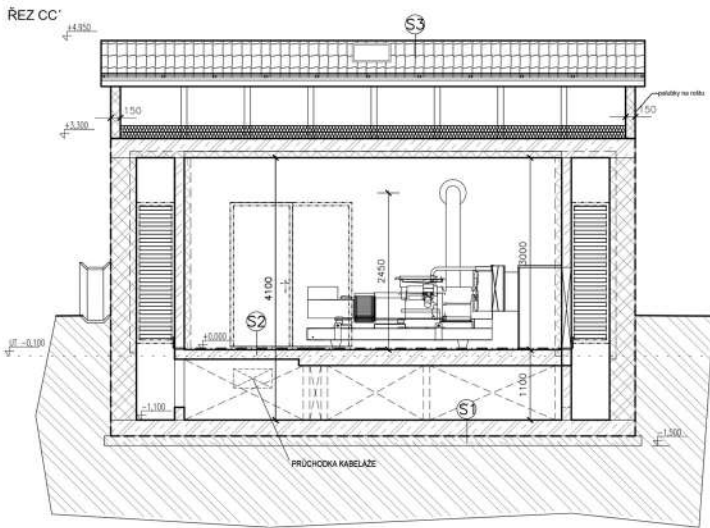
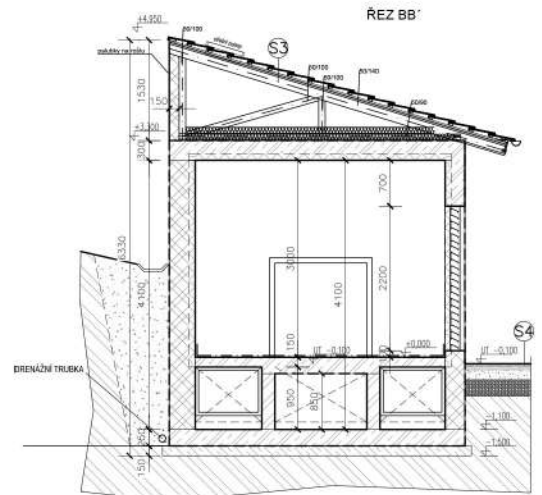

LEGENDA OBJEKTU:

- ZTRACENÉ BEDNĚNÍ tl. 400 mm
- VNITŘNÍ A VNĚJŠÍ OMITKA MC50
- ZTRACENÉ BEDNĚNÍ tl. 200 - 300 mm
- VNITŘNÍ A VNĚJŠÍ OMITKA MC50
- ZTRACENÉ BEDNĚNÍ tl. 150 mm
- VNITŘNÍ A VNĚJŠÍ OMITKA MC50
- HYDROIZOLACE PROTI ZEMNÍ VLHKOSTI
- HYDROIZOLACE PROTI ROPNÝM LÁTKÁM
- AKUSTICKÝ OBLAD tl.100mm

